



Meaco DD8L Junior adsorpcyjny osuszacz

Instrukcja obsługi PL



Meaco DD8L Junior Osuszacz adsorpcyjny

Proszę przeczytać instrukcję przed użyciem osuszacza i zachować ją do późniejszego wykorzystania.

Dystrybutor i serwis urządzeń Meaco w Polsce :

Drypol Sp. z o.o. Sp.k.

Ul. Chyłońska 82 B

81-033 Gdynia

www.meacopolska.pl

OPIS PRODUKTU

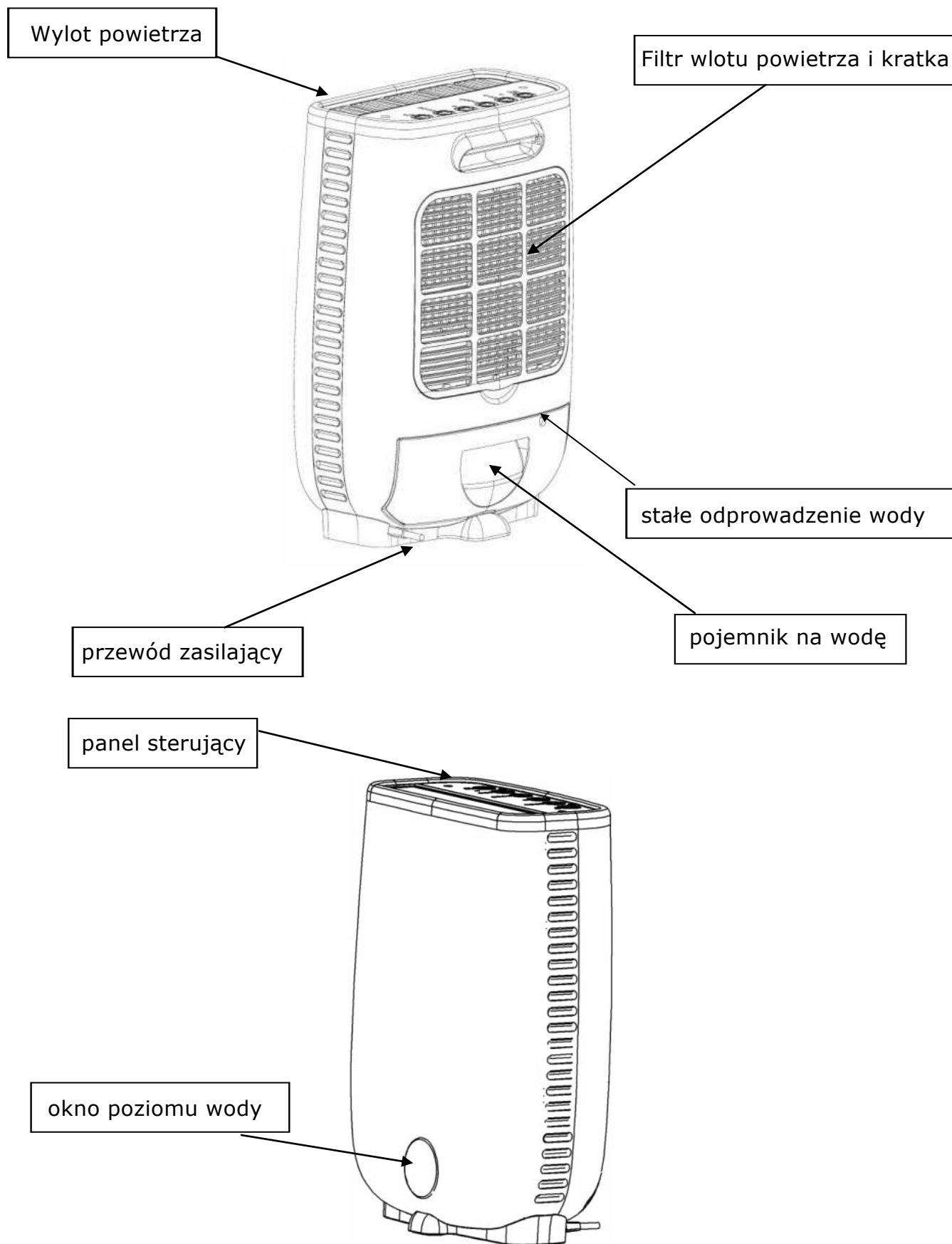

ŚRODKI OSTROŻNOŚCI

PRZECZYTAJ WSZYSTKIE INSTRUKCJE PRZED PRACĄ.

W przypadku awarii, podczas gdy w ramach gwarancji Odbierzemy osuszacz od Ciebie do naprawy / wymiany, więc proszę zachować opakowanie i przechowywać urządzenie w bezpiecznym miejscu z dala od dzieci. Kiedy postanowisz wyrzucać opakowanie należy je poddać recyklingowi.

OSTRZEŻENIE - To urządzenie jest przeznaczone do stosowania w warunkach domowych tylko. Każde inne użycie nie jest zalecane przez producenta i może spowodować pożar, porażenie prądem lub inne obrażenia ciała lub mienia. Podczas korzystania z urządzeń elektrycznych, podstawowe zasady bezpieczeństwa muszą być zawsze zachowane:

Podczas korzystania z urządzeń elektrycznych, należy stosować podstawowe środki ostrożności:

- Nie należy używać urządzenia z uszkodzonym przewodem lub wtyczką, po jego upadku lub uszkodzonego w inny sposób. Udaj się do autoryzowanego serwisu w celu sprawdzenia i naprawy.
- Urządzenie powinno pracować w położeniu pionowym w celu uniknięcia uszkodzenia. Ustawić urządzenie na płaskiej i stabilnej powierzchni.
- Sprawdzić napięcie sieci, aby upewnić się że jej nie przeciążymy
- Używać urządzenia w temperaturze otoczenia od 5 ° C do 35 ° C.
- Upewnij się, że wloty i wyloty powietrza nie są zablokowane lub przykryte.
- Nie wolno umieszczać urządzenia zbyt blisko zasłon lub innych obiektów - min 30 cm.
- Przy użyciu  do suszenia mokrych ubrań w pomieszczeniu, trzymać ubrania w bezpiecznej odległości od urządzenia, aby woda nie kapała na osuszacz.
- Nie wolno umieszczać żadnych przedmiotów na urządzeniu ani go przykrywać żadnym materiałem w trakcie użytkowania.
- Produkt ten jest przeznaczony do użytku domowego i biurowego i nie do użytku komercyjnego, przemysłowego lub na świeżym powietrzu.
- W celu ochrony przed porażeniem prądem elektrycznym, nie należy zanurzać urządzenia, wtyczki lub przewodu w wodzie lub spryskiwać cieczą.
- Nie wolno odłączać urządzenia bez naciskania przycisku "ON / OFF", ponieważ może to spowodować uszkodzenie urządzenia.
- Zawsze wyłączaj urządzenie, gdy nie jest używane lub podczas przemieszczania. Aby odłączyć od zasilania, wyciągnij wtyczkę z gniazdka. Nigdy nie ciągnij za przewód.
- Przed zmagazynowaniem urządzenia pamiętaj zawsze opróżniaj zbiornik z wodą.
- Ścisły nadzór jest konieczny, gdy urządzenie jest używane przez lub w pobliżu dzieci zwierząt.
- Nie wkładać przewodu zasilającego pod wykładziny, dywany. Ułóż przewód z dala od obszarów, w których może się o niego potknąć.
- Nigdy nie należy używać ani przechowywać urządzenia w bezpośrednim świetle słonecznym.
- W celu naprawy urządzenia, oddaj je do wykwalifikowanych serwisantów. Naprawy wykonywane przez osoby nieuprawnione mogą spowodować uszkodzenie urządzenia lub obrażenia osób lub mienia oraz utratę gwarancji.
- W przypadku, gdy jest to możliwe, unikać stosowania przedłużacza, ponieważ mogą się przegrzać i spowodować zagrożenie pożarem. Używaj przedłużaczy w stanie nienaruszonym.
- Nie należy używać urządzenia bez filtra powietrza, co umożliwi dostanie się brudu do wewnątrz osuszacza i może spowodować unieważnienie gwarancji.
- Regularnie sprawdzaj filtr w celu utrzymania go w czystości, (jak na stronie 9). Brudny filtr ogranicza przepływ powietrza do urządzenia, co zwiększy opór na wentylator i może spowodować uszkodzenie oraz może unieważnić gwarancję.

PANEL STERUJĄCY

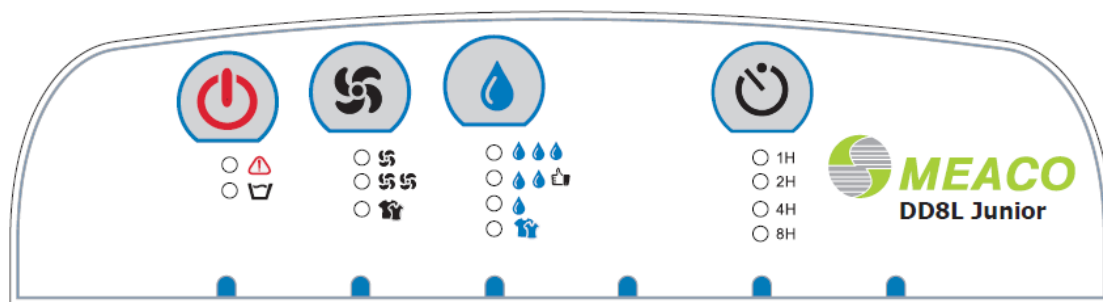



Włącznik  - Zapala się gdy osuszacz zostaje włączony, lampka zamiga trzy razy i osuszacz rozpoczyna pracę.

Pełny zbiornik  - Zapala się gdy zbiornik na wodę jest pełny, lub gdy jest postawiony w niewłaściwej pozycji

Błąd  - Zapala się, gdy zostanie wykryty błąd. Najczęściej występuje gdy wlot

powietrza jest zablokowany co prowadzi do przegrzania osuszacza. Należy wyczyścić filtr ; upewnić się, że osuszacz nie jest obok źródła ciepła (czyli grzejników) i ponownie uruchomić osuszacz po dziesięciu minutach.

Wentylator  - Naciśnij przycisk, aby przełączyć między trzema prędkościami wentylatora, niskie, średnie i wysokie obroty. Wysoka prędkość wentylatora jest domyślna przy ciągłym trybie pracy .

Maksymalnie  * - Uruchamia osuszacza, aż wilgotność względna 40% RH zostanie osiągnięta, a następnie przechodzi w tryb tylko wentylator aby cyrkulować powietrze do momentu gdy czujnik wilgotności względnej ponownie uruchomi osuszanie.

Normalny  * - Dąży do osiągnięcia wilgotności względnej 50% RH, która będzie odpowiednia dla większości zastosowań domowych. Aby zapobiec kondensacji pary wodnej na oknach, lub gdy temperatura zewnętrzna spadnie poniżej 5 ° C należy użyć trybu maksymalnego zamiast normalnego. Kiedy zostanie osiągnięta wilgotność 50% RH osuszacz przechodzi w tryb tylko wentylator i cyrkuluje powietrze do momentu wilgotność wzrośnie i ponownie uruchomi osuszanie

Minimum  * - Reguluje wilgotność względną na 60% RH, która będzie zapobiegać rozwojowi pleśni i grzybów w bezpośrednim pobliżu osuszacza, ale nie w całym domu. Kiedy zostanie osiągnięta wilgotność 50% RH osuszacz przechodzi w tryb tylko wentylator i cyrkuluje powietrze do momentu wilgotność wzrośnie i ponownie uruchomi osuszanie.

Pranie  * - Użyj tego trybu, jeśli chcesz wysuszyć pranie. Aby uzyskać optymalną wydajność ustaw osuszacz w jak najmniejszym pomieszczeniu, z zamkniętymi drzwiami i oknami.

Osuszacz będzie dążył do osiągnięcia wilgotności około 35% RH, która pomoże skutecznie wysuszyć pranie.

Zwróć uwagę by woda z prania nie kapała na osuszacz



Timer - Za pomocą tego przycisku osuszacz zostanie wyłączony po 1, 2, 4 lub 8 godzinach pracy. To ustawienie jest przydatne do suszenia prania w określony czasie.

*** W trzech trybach, które są kontrolowane przez higrostat (Minimalny / Normalny i Maksymalny), kiedy zamierzona wilgotność względna zostanie osiągnięta osuszacz zatrzyma suszenie powietrza, ale wentylator będzie pracował jeszcze przez 5 minut. Gdy tak się dzieje woda przestaje być zbierana. Wentylator następnie przechodzi w stan uśpienia na 30 minut, po czym się budzi i pobiera próbki powietrza. Jeśli wilgotność wzrosła ponad określoną to zaczyna znów osuszać powietrze, ale jeżeli wilgotność względna pozostaje poniżej określonej osuszacz się wyłącza na kolejne 30 min. Gdy wilgotność powietrza wzrasta osuszacz sam wie kiedy ma się włączyć. Chociaż tryb pralni zmierza do niższej wilgotności względnej to gdy osiągnie zamierzoną wilgotność, osuszacz przestanie zbierać wodę ponieważ powietrze jest już bardzo suche (około 35% wilgotności względnej)**

ZROZUMIENIE I WYKORZYSTANIE OSUSZACZA

Wykorzystanie osuszacza :

Jak działa osuszacz?

Istnieją cztery rodzaje osuszaczy sprzedawanych na rynku krajowym w Wielkiej Brytanii - kondensacyjny (sprężarkowy), adsorpcyjny, osuszacz Peltier i żel krzemionkowy. Osuszacz powietrza ze sprężarką, zasysa powietrze z pomieszczenia przez filtr i przekazuje go przez cewki podobne do tych w lodówce. Ponieważ cewki są zimne, woda się skrapla i kapie do zbiornika. Powietrze to jest ponownie podgrzewane do temperatury pokojowej i wdmuchiwane z powrotem osuszacza.

Dlaczego woda pojawia się na moich oknach / szafkach / ścianach?

To podstawowe prawo fizyki, że jeżeli powierzchnia jest wystarczająco niska, a jeśli istnieje wystarczająco pary wodnej w powietrzu to będzie skraplać.

Skąd bierze się ta woda?

Wszyscy produkujemy wilgoć poprzez suszenie w domu ubrań, wrznięcie pary z gotowania, prysznicy, deszcz i.t.p. To jest po prostu trwający proces, który nigdy się nie zatrzymuje.

Czy mogę po prostu się pozbyć się wilgoci, otwierając moje okna?

Tak w piękny i słoneczny dzień ale w zimie otwierania okna będzie może tylko doprowadzić do utraty ciepła z centralnego ogrzewania. Jest to strata pieniędzy, a jeśli pada deszcz będzie tej wilgoci jeszcze więcej.

Czy osuszacz obejmie swym zasięgiem cały dom?

Osuszacz pracuje na tyle efektywnie na ile ma zasięg jego wentylator. Swym zasięgiem obejmuje dom do pięciu sypialni. Choć wilgotne powietrze i tak może się przemieszczać na suche powierzchnie domu osuszacz tak, czy inaczej zapobiega kondensacji wilgoci, oraz pojawienia się pleśni w całym domu.

Co z czarnymi plamami pleśni na moich oknach i w łazience?

Pleśń pojawia się przy 68% relatywnej wilgotności, kondensacja zachodzi w 100%. Pleśń może się pojawić nawet jak okna są czyste. Osuszacz zapobiega dostaniu się wszelkiej formy wilgoci i utrzymuje dom w suchym stanie.

ZROZUMIENIE I WYKORZYSTANIE SUSZACZA

Czy mogę umieścić osuszacz w najbardziej zawilgoconym pokoju?

Możesz jeśli umieścisz go w głównym obszarze problemu a następnie przemieścisz na środek pomieszczenia. Jeśli chcesz pozbyć się wilgoci w całym domu umieść go u podnóża schodów.

Czy „Zeolit” wymaga wymiany?

Nie Zeolit regeneruje się w osuszaczu przez wiele lat, bez konieczności wymiany.

Czy są one drogie w użytkowaniu?

Należy wziąć pod uwagę fakt, że osuszacz nie będzie pracował cały czas, tylko pod kontrola higrostatu.. Po drugie ogrzewanie wilgotnego domu jest bardzo drogie. Zmniejszysz swoje rachunki korzystając z naszego osuszacza. Osuszacz będzie działał intensywnie przez około miesiąc, aż wyschnie dom. Po tym czasie zacznie sam się dostosowywać do określonej wilgotności.

Co to jest higrostat?

Tak jak masz termostat w centralnym ogrzewaniu tak samo jest zainstalowany w naszym osuszaczu. Pozwala to na włączanie systemu i wyłączenie ,gdy osiągnie określony poziom suchości.







Czy powinniśmy włączać osuszacz na kilka godzin dziennie?

Nie po prostu pozwól by maszyna sama o tym zdecydowała.

Czy osuszacz jest pomocny w leczeniu alergii?

Osuszacz zmniejsza wilgotność względną w domu, który zapobiega osadzaniu się roztoczy i innych szkodników.

OSUSZACZ KONFIGURACJA I UŻYTKOWANIE

1. Umieść osuszacz w pozycji pionowej na stabilnej, na płaskiej powierzchni.
2. Upewnij się, że urządzenie jest w bezpiecznej odległości od ściany lub mebli.
3. Należy zachować ubrania w bezpiecznej odległości 30 cm od wlotu lub wylotu powietrza, aby zapobiec kapaniu wody
4. Upewnij się, że zbiornik jest prawidłowo zamontowany, jeżeli zbiornik jest pełny lub nie jest na miejscu zapala się  oraz alarm dźwiękowy i osuszacz zostanie wyłączony.
5. Nacisnąć przycisk zasilania  usłyszysz alarm dźwiękowy.
6. Wybierz tryb, który chcesz użyć, dla większości zastosowań będzie to tryb normalny   
7. Aby wyłączyć naciśnij ponownie przycisk  On / Off.

Gdzie umieścić osuszacz

Dla najlepszej pozycji wyników osuszacz umieść w centralnym punkcie pomieszczenia. Aby wysuszyć pranie, najlepiej jest umieścić osuszacz w małym pokoju z włączonym ogrzewaniem zamknij drzwi i okna. Używać w trybie „Loundry”.  Zawiesić ubrania tak, żeby nie stykały się ze sobą, żeby powietrze mogło spokojnie przemieszczać się między ubraniami. Upewnij się, że woda nie kapie na osuszacz.

Niemięły zapach z osuszacza

Kiedy po raz pierwszy zaczynasz używać osuszacz, a i czasem w późniejszym okresie można zauważyć niemiły zapach z osuszacza. Jest to spowodowane przez Zeolit (pochłaniacz wilgoci) i nie jest oznaką, że osuszacz jest uszkodzony, ani nie jest szkodliwy dla ludzi i zwierząt. Zapach występuje, ponieważ zeolit pochłania zapachy z otoczenia, takie jak papierosy, kosmetyki, lakiery do włosów, zapach materiałów budowlanych i nowych mebli. W momencie gdy osuszacz się rozgrzewa zapach ten jest rozprowadzany do pomieszczenia. Zapach ten został opisany jako zapach spalenizny lub kwaśny zapachu. Jest to normalne, nie potrwa długo i nie jest oznaką usterki.

Ilość zebranej wody

- * Jeśli używasz osuszacz po raz pierwszy będzie on pracował intensywniej, żeby zmniejszyć wilgotność do 60 % RH (w trybie "Normalny"). Wtedy będzie produkował najwięcej wody i pojemnik należy opróżniać częściej. Kiedy wilgotność względna uzyska wymagany poziom, osuszacz wyłączy się.
- * Jeśli stwierdzisz, że wilgoć wciąż osadza się na oknach, lub odczuwasz wilgoć w powietrzu ustaw na tryb „Maksymalny” To może być konieczne gdy okno ma podwójne szyby, lub na zewnątrz jest mróz.
- * W trzech trybach, które są kontrolowane przez higrostat (Minimalny / Normalny i Maksymalny), kiedy zamierzona wilgotność względna zostanie osiągnięta osuszacz zatrzyma suszenie powietrza, ale wentylator będzie pracował jeszcze przez przez 5 minut. Gdy tak się dzieje woda przestaje być zbierana. Wentylator następnie przechodzi w stan uśpienia na 30 minut, po czym się budzi i pobiera próbki powietrza. Jeśli wilgotność wzrosła ponad określoną to zaczyna znów osuszać powietrze, ale jeżeli wilgotność względna pozostaje poniżej określonej osuszacz się wyłącza na kolejne 30 min. Gdy wilgotność powietrza wzrasta osuszacz sam wie kiedy ma się włączyć.
- * Chociaż tryb pralnia  zmierza do niższej wilgotności względnej to gdy osiągnie zamierzoną wilgotność, osuszacz przestanie zbierać wodę ponieważ powietrze jest już bardzo suche (około 35% wilgotności względnej)

Bezpieczna praca z osuszaczem

- * Nie wolno wkładać małych przedmiotów do urządzenia, ponieważ można je uszkodzić i spowodować zagrożenie.
- * Nie należy wyjmować zbiornika, gdy osuszacz jest uruchomiony lub woda może przeciekać.
- * Minimalne warunki w pomieszczeniu to 5 ° C, przy wilgotności względnej 50% RH.

UWAGA! Nie wolno używać urządzenia z uszkodzonym przewodem zasilającym, wtyczką, lub panelem kontrolnym. Nie wolno też uciskać przewodu i unikać kontaktu z ostrymi krawędziami. Niezastosowanie się do instrukcji może spowodować utratę roszczeń gwarancji.

OPRÓŻNIANIE Z WODĄ

Opróżnieni zbiornika z wodą

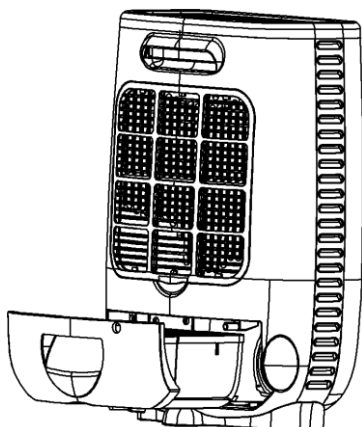

Gdy zbiornik na wodę jest pełny :

- * Uruchamia się sygnał dźwiękowy.
- * Pusty zbiornik  zapali się.
- * Osuszacz zostanie automatycznie wyłączony.
- * Opróżnij zbiornik na wodę i ustaw osuszacz w prawidłowej pozycji.
- * Osuszacz zacznie ponownie pracować i sprężarka uruchomi się po trzech minutach.

Jeśli lampka "Pusty zbiornik" nadal się świeci , a urządzenie nie uruchamia się oznacza , że jest nieprawidłowo ustawiony , lub podłączony.

Stałe odprowadzenie wody

Jest możliwość także, podłączenia węża odpływowego (NIE jest dołączony do zestawu, należy użyć węża o średnicy wewnętrznej 8 mm). Wystarczy podłączyć wąż do otworu spustowego i upewnić się, że koniec węża jest niżej niż otwór spustowy (grawitacyjne spływanie wody), w przeciwnym razie woda nie będzie odprowadzana i może dojść do zalania.

Umieścić końcówkę węża drenującego na wylocie wody.

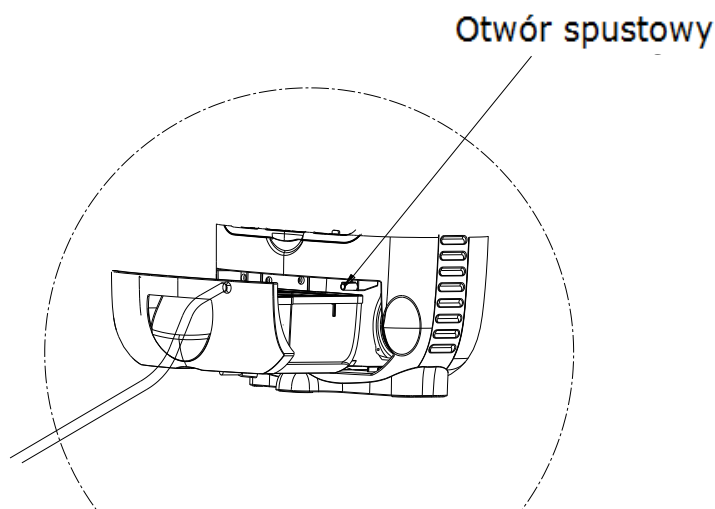

Gdy nie chcesz korzystać ze stałego odprowadzania wody, odłącz wąż odpływowy od urządzenia. Upewnij się, że zbiornik wody jest w prawidłowej pozycji.

CZYSZCZENIE

Wyłącz osuszacz i wyjmij wtyczkę z gniazda przed czyszczeniem.

Czyszczenie zewnętrzne :

Wyczyścić obudowę miękką, suchą szmatką. Jeżeli urządzenie jest bardzo zabrudzone, użyć łagodnego środka czyszczącego z lekko wilgotną ściereczką. Nie spryskuj urządzenia wodą.

Filtr powietrza :

Przy regularnym stosowaniu, filtr może się zatykać. Dlatego filtr powinien być czyszczony co dwa tygodnie.

Wykonaj następujące kroki:

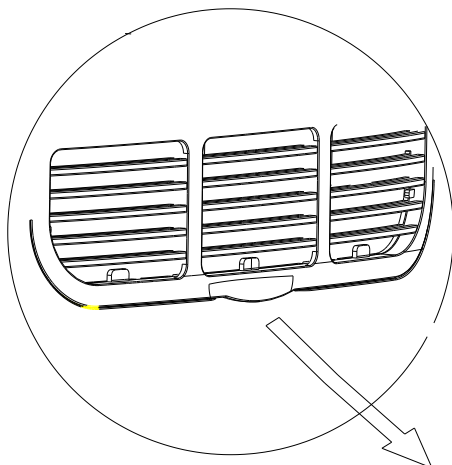

1. Wyjmij filtr.
2. Wyczyść filtr odkurzaczem lub letnią wodą z mydłem, (spłucz i dokładnie wysusz przed umieszczeniem w osuszaczu).



Nigdy nie używać urządzenia bez filtra powietrza !

PRZECHOWYWANIE

Jeśli urządzenie nie będzie używane przez dłuższy okres czasu, należy wykonać następujące czynności:

1. Wyjąć wtyczkę z gniazdka i opróżnić pojemnik. Zostawić zarówno zbiornik jak i osuszacz do całkowitego wyschnięcia, może to potrwać kilka dni.
2. Wyczyść filtr powietrza.
3. Urządzenie należy przechowywać w miejscu wolnym od kurzu z dala od bezpośredniego światła słonecznego, najlepiej pokryć materiałem z tworzywa sztucznego.

ROZWIĄZYWANIE PROBLEMÓW

PROBLEM	PRZYCZYNA	ROZWIĄZANIE
Urządzenie nie pracuje.	Kabel zasilający nie jest podłączony.	Włóż wtyczkę do gniazda.
Urządzenie nie osusza.	Zbiornik na wodę jest pełen.	Opróżnij pojemnik.
	Zbiornik nie jest prawidłowo zamontowany.	Zamontuj pojemnik na wodę prawidłowo.
	Filtr powietrza jest zapchany.	Wyczyść filtr.
	Wilgotność w pomieszczeniu jest za niska.	Osuszacz suszy powietrze do określonego poziomu.
	Temperatura w pomieszczeniu jest za niska.	Urządzenie nie osusza poniżej 1°C, to jest bardzo mało prawdopodobne, że w tej temperaturze występuje wilgoć.
Urządzenie pracuje, ale zbiera za mało wody.	Dom jest za duży, urządzenie działa w domu do pięciu sypialni.	Zalecamy używanie osuszaczy z większą mocą.
	Istnieje zbyt wiele źródeł wilgoci. Kąpiel, mycie, suszenie ubrań i gotowanie, wszystko wydziela wilgoć, ogrzewanie gazowe może również się do tego przyczynić.	Zalecamy używanie osuszaczy z większą mocą. Rozważyć zastosowanie innego ogrzewania niż gazowe.
	Zbyt duża wentylacja.	Zmniejszyć wentylację (np zamknąć okna i drzwi).
	Filtr jest zablokowany.	Wyczyść filtr powietrza
Na oknach zaczęła osadzać się para.	Temperatura powietrza na zewnątrz spadła i okna są chłodniejsze.	Ustaw osuszacz na „Maksymalny” i susz 24 h na dobę.
Nie można pozbyć się pary na oknach nawet w trybie „Maksymalny”	Temperatura powierzchni okna jest zbyt niska Temperatura powietrza na zewnątrz spada poniżej zera.	Pozwól osuszaczowi pracować w trybie „Maksymalnie” 24 h na dobę. Gdy temperatura wzrośnie okna przestana parować.
Osuszacz wydmuchuje ciepłe powietrze.	Suche powietrze przechodzi przez nagrzewnicę i zostaje z powrotem wydmuchiwane do pomieszczenia.	To jest normalne osuszacz nie ochładza powietrza
Osuszacz zbyt głośno pracuje.	Filtr powietrza jest zapchany, lub urządzenie jest nierówno ułożone.	Wyczyść filtr i umieść osuszacz na płaskiej powierzchni. Osuszacz zawsze pracuje głośniejsz na podłodze a ciszej na dywanie.
Wentylator pracuje po wyłączeniu urządzenia.	Wentylator schładza nagrzewnicę	Jest to normalne i wentylator będzie pracował przez 3 minuty po naciśnięciu przycisku on/off. Nie wolno wyłączać urządzenia na ścianie, aż do wentylatora przestała działać.

WARUNKI GWARANCJI

Gwarancja obowiązuje w ciągu roku od daty zakupu. W tym okresie wszystkie wady zostaną naprawione bezpłatnie.

Obejmuje:

- Wszelkie naprawy lub wymiana części w okresie gwarancji,
- gwarancja wygaśnie, jeśli dokonasz zmian montując niestosowne, lub nieoryginalne części zamienne, lub gdy urządzenie było naprawiane przez osoby trzecie,
- komponenty takie jak filtr powietrza, nie są objęte gwarancją.
- gwarancja jest ważna tylko po okazaniu oryginału, z oznaczony datownikiem dowód zakupu,
- gwarancja nie obejmuje uszkodzeń spowodowanych przez działania, które odbiegają od instrukcji obsługi, lub wynikają z zaniedbania,
- wszelkie roszczenia o odszkodowanie, w tym szkody, nie będą rozpatrywane,
- gwarancja może być unieważniona, jeśli osuszacz jest brudny, lub zatkany filtr wewnętrzny,

By uniknąć niepotrzebnych kosztów, zaleca się, aby zawsze uważnie przeczytać Podręcznik użytkownika. Jeśli to nie przyniesie rozwiązania problemu osuszacz oddaj do dystrybutora do naprawy .

To urządzenie nie jest przeznaczone do użytkowania przez osoby (w tym dzieci) o ograniczonych zdolnościach fizycznych, sensorycznych lub umysłowych, lub braku doświadczenia i wiedzy, chyba że pod nadzorem lub zgodnie z instrukcją użytkowania urządzenia przez osobę odpowiedzialną za ich bezpieczeństwo.

Dzieci powinny być nadzorowane, aby nie bawiły się urządzeniem.

Można przedłużyć gwarancję o tę możliwość pytaj autoryzowany serwis i dystrybutora: www.dry24.pl

DANE TECHNICZNE

Model : Meaco DD8L Junior
Pobór mocy : 30/330/650 W
Zasilanie : 220-240V / 50Hz
Wydajność : 8 l/24h
Zbiornik : 2 litry
Przepływ powietrza : 80/100/115 m/h
Temperatura pracy : 1 – 37°C
Wymiary : 351 x 188 x 500mm
Waga : 6.4 kg
Poziom hałasu : 39/43/48 dB



Oznakowanie to wskazuje, że ten produkt nie powinien być wyrzucany razem z innymi odpadami z gospodarstw domowych w całej UE. Aby uniknąć szkodliwego wpływu na środowisko i zdrowie ludzi wskutek niekontrolowanego usuwania odpadów, recyklinguj w odpowiednim do tego celu pojemniku. W celu pozbycia się urządzenia skontaktuj się z dystrybutorem.



